

DREAME

N20 Steam

Prenosný parný vysávač

Преносный парный всасывающий аппарат

Používateľský manuál

Ужйательскý мануál

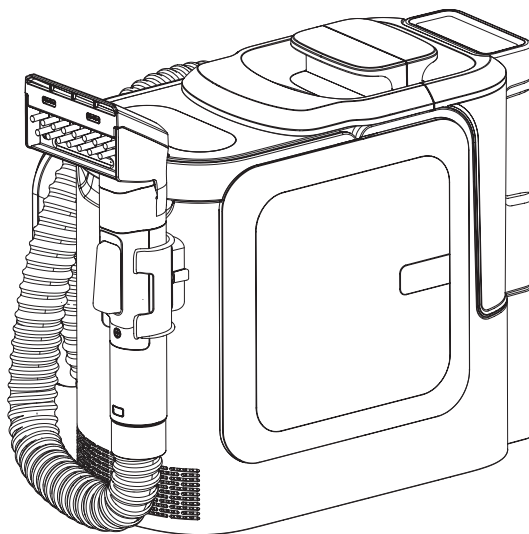

Ilustrácie v tomto návode slúžia len na informáciu. Pozrite si skutočný produkt.
Ilustrace v tomto návodu slouží pouze pro informaci. Podívejte se na skutečný produkt.

Výrobca / Výrobce

Dreame Trading (Tianjin) Co., Ltd.

Vyrobené v Číne / Vyrobeno v Číne

Dovozca pre SR / Dovozece pro ČR:

WESTech, spol. s r.o., Stará Vajnorská 17,
831 04 Bratislava, Telefon: +421 2 4445 4090
<https://online.westech.sk/>

OBSAH

DÔLEŽITÉ BEZPEČNOSTNÉ POKYNY	3
VYSVETLENIE SYMBOLOV	4
ÚVODNÉ INFORMÁCIE O ZARIADENÍ	5
OBSAH BALENIA	6
ODPORÚČANÉ POUŽITIE PRÍSLUŠENSTVA.....	8
POKYNY TÝKAJÚCE SA INŠTALÁCIE	9
POKYNY TÝKAJÚCE SA POUŽÍVANIA	10
ÚDRŽBA A STAROSTLIVOSŤ	13
ŠPECIFIKÁCIE ZARIADENIA	17
RIEŠENIE PROBLÉMOV	18

POUŽÍVATEĽSKÝ MANUÁL

Pred použitím spotrebiča si pozorne prečítajte celý návod na obsluhu. Tento návod na obsluhu obsahuje dôležité bezpečnostné upozornenia týkajúce sa obsluhy a údržby. Obrázky v tomto návode na obsluhu sú len ilustračné. Pozrite si skutočný spotrebič.

ĎAKUJEME VÁM

ZA ZAKÚPENIE TOHTO PRENOSNÉHO PARNÉHO VYSÁVAČA

Tento vysokokvalitný produkt je navrhnutý pre optimálny výkon. Ak máte nejaké otázky ohľadne tohto spotrebiča, kontaktujte nás na stránke: <https://global.dreametech.com/pages/contact-u>

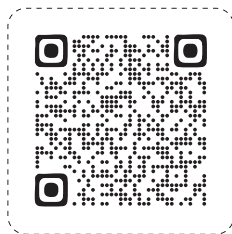

Návod na obsluhu je dostupný aj po naskenovaní QR kódu.

DÔLEŽITÉ BEZPEČNOSTNÉ POKYNY

Pred použitím tohto zariadenia si prečítajte všetky bezpečnostné pokyny. Pri používaní elektrických zariadení rešpektujte základné bezpečnostné opatrenia, vrátane nasledujúcich:

VAROVANIE - Na zníženie rizika požiaru, úrazu elektrickým prúdom alebo zranenia:

- Toto zariadenie môžu používať deti od 8 rokov a staršie a osoby so zníženými fyzickými, zmyslovými alebo duševnými schopnosťami alebo s nedostatkom skúseností a znalostí, ak im je poskytnutý náležitý dohľad alebo boli poučené o používaní spotrebiča bezpečným spôsobom a rozumejú súvisiacim rizikám. Spotrebič nesmie byť používaný deťmi k hre. Čistenie a užívateľskú údržbu nesmú vykonávať deti bez dozoru.
- Tento spotrebič nie je určený na použitie osobami (vrátane detí) so zníženými fyzickými, zmyslovými alebo duševnými schopnosťami alebo s nedostatkom skúseností a znalostí, ak na nich nedohliada osoba zodpovedná za ich bezpečnosť alebo ak ich táto osoba nepoučila o používaní spotrebiča.
- Deti by mali byť pod dohľadom, aby sa zabezpečilo, že sa o zariadením nebudú hrať.
- Zariadenie je nevyhnutné po použití a pred vykonávaním používateľskej údržby odpojiť od elektrickej siete. Pred čistením a údržbou prosím odpojte zariadenie z elektrickej zásuvky.
- Ak je napájací kábel poškodený, musí ho vymeniť výrobca, jeho servisný technik alebo obdobne kvalifikovaná osoba, aby sa predišlo ohrozeniu.
- Zariadenie nesmie byť ponechané bez dozoru, pokiaľ je pripojené k elektrickej sieti.
- Nepokračujte v používaní tohto zariadenia, ak bolo spustené na zem, vykazuje viditeľné známky poškodenia, spadlo do vody alebo z neho vyteká kvapalina. V takom prípade je potrebné ho ihneď odoslať na kontrolu do autorizovaného servisného strediska.
- Kvapaliny a para sa nesmú smerovať na ľudí, zvieratá alebo zariadenia s elektrickými súčastami, ako je napríklad vnútro rúry.
- Neponárajte zariadenie do vody za účelom čistenia. Tento výrobok používajte iba na povrchoch, ktoré boli počas procesu čistenia navlhčené. Používajte výhradne čistiaci prostriedok určený priamo pre toto zariadenie.
- Udržujte zariadenie mimo dosahu detí, ak je pod napätím alebo sa ochladzuje.
- Nepoužívajte zariadenie, pokiaľ sa neznáte so všetkými pokynmi a prevádzkovými postupmi. Používajte toto zariadenie prísne v súlade s pokynmi uvedenými v tomto návode na obsluhu.
- Nepoužívajte toto zariadenie na akékoľvek iné účely ako sú tie, ktoré sú uvedené v tomto návode na obsluhu. Používajte výhradne príslušenstvo odporúčané výrobcom.
- Zaisťte to, aby boli vlasy, voľný odev, prsty a všetky časti tela mimo dosahu otvorov, pohyblivých dielov a príslušenstva tohto zariadenia.
- Neťahajte za kábel ani zariadenie nedvíhajte za kábel. Nepoužívajte kábel ako rukoväť. Pri zatváraní dverí dajte pozor, aby ste v nich neprivreli kábel. Neťahajte za kábel v blízkosti ostrých hrán alebo rohov.
- Nepoužívajte režim umývania parou/režim pary v priebehu procesu samočistenia.
- Pri čistení schodov buďte mimoriadne opatrní.
- Nepoužívajte toto zariadenie na vysávanie horľavých alebo zápalných kvapalín (ako je benzín) alebo v oblastiach, kde môžu byť prítomné horľavé alebo zápalné kvapaliny.
- Nevysávajte tvrdé alebo ostré predmety ako sklo, klince, skrutky, mince atď.
- Zariadenie musí byť vždy pripojené k riadne uzemnenej elektrickej zásuvke. Neupravujte uzemňovací konektor.
- Nevysávajte toxické látky (bielidlo, čpavok, čističe odpadu atď.).
- Nepoužívajte spotrebič v uzavretých priestoroch s výparmi z olejových náterov, riedidiel, niektorých druhov konzervantov, horľavého prachu alebo s inými výbušnými alebo toxickými výparmi.
- Nepoužívajte spotrebič na upratovanie horiacich alebo dymiacich objektov, ako sú cigarety, zápalky alebo horúci popol.
- Nevystavujte spotrebič dažďu. Skladujte ho vo vnútorných priestoroch.
- Nedovoľte, aby vnikli kvapaliny do zariadení s elektrickými súčastami.
- Používajte iba typy kvapalín uvedené v prevádzkových pokynoch tohto návodu a to v súlade so špecifikovaným množstvom.
- Nepoužívajte spotrebič na čistenie kože, syntetických tkanín, zamaty alebo iného citlivého nábytku alebo podláh s voskovaným povrchom, prípadne materiálov citlivých na paru.
- Predchádzajte náhodnému spusteniu. Pred zdvihnutím alebo premiestnením zariadenia sa uistite, či je vypínač vo vypnutej polohe. Umiestnenie prstov na spínač alebo zapnutie spínača počas zdvíhania alebo manipulácie so zariadením môže spôsobiť nehodu.
- Ak je zariadenie pritlačené k napájaciu káblu, môže dôjsť k nebezpečným situáciám.
- V priebehu používania umývania pri vysokej teplote a dvoch funkcií pary nikdy neobracajte hlavice kefy ani parnú trysku a nikdy sa nedotýkajte trysky, príslušených povrchov ani trubic.
- V priebehu používania funkcií horúcej vody a ohrevu pary sa nikdy nedotýkajte trysky ani susedných povrchov.
- V prípade poškodenia napájacieho kábla alebo konektora spotrebič nepoužívajte.
- Ponechávajú zariadenie na rovnom povrchu.

- Dávajte pozor na klzké podlahy.
- Pri odpojení napájacieho kábla uchopte konektor, nie kábel.
- Nedotýkajte sa konektora alebo tohto zariadenia mokrými rukami
- Pred odpojením napájacieho kábla vypnite všetky ovládacie prvky.
- Plastová fólia môže byť nebezpečná. Uchovávajte plastovú fóliu mimo dosahu detí, aby sa predišlo riziku udusenia.
- Nepoužívajte zariadenie v prostrediach s teplotou vyššou ako 40 °C alebo nižšou teplotou ako 5 °C.
- Povrchy označené symbolom  sa počas používania majú tendenciu zahrievať, preto sa ich nedotýkajte.

Uchovajte si tieto bezpečnostné informácie na bezpečnom mieste k budúcemu nahliadnutiu.





Pôvodné pokyny

Tento model je určený iba na použitie v domácnosti.

Dôležité informácie

- Aby sa znížilo riziko úniku kvapalín, neskladujte spotrebič v oblastiach, kde môže mrznúť. To môže spôsobiť poškodenie vnútorných častí spotrebiča.
- Skladujte spotrebič v suchých vnútorných priestoroch, kde je nízka pravdepodobnosť poškodenia zariadenia.
- Plastová nádržka na vodu nie je vhodná na umývanie v umývačkách riadu; nekladajte nádržku do umývačky riadu.

VYSVETLENIE SYMBOLOV

Symbol	Vysvetlenie
	Len na vnútorné použitie
	UPOZORNENIE: Horúci povrch
	Striedavý prúd
	VAROVANIE: Nebezpečenstvo obarenia parou
	Informácie o odpadoch z elektrických a elektronických zariadení (OEEZ) Všetky výrobky označené týmto symbolom patria medzi odpady elektrických a elektronických zariadení (OEEZ podľa smernice 2012/19/EÚ), ktoré sa nesmú miešať s netriedeným domovým odpadom. Chráňte ľudské zdravie a životné prostredie a odovzdajte svoje vyslúžilé zariadenia na určenom zbernom mieste pre recykláciu použitých elektrických a elektronických zariadení určenom štátnymi alebo miestnymi úradmi. Správna likvidácia a recyklácia pomôže zabrániť možným negatívnym dôsledkom pre životné prostredie a ľudské zdravie. Ďalšie informácie o umiestnení aj podmienkach týchto zberných miest získate od predajcu alebo miestnych úradov.

My, spoločnosť Dreame Trading (Tianjin) Co., Ltd., týmto vyhlasujeme, že toto zariadenie je v súlade s platnými smernicami, európskymi normami a ich dodatkami. Úplné znenie vyhlásenia o zhode EÚ je k dispozícii na internetovej adrese: <https://global.dreametech.com>

Podrobný elektronický návod na obsluhu nájdete na adrese: <https://global.dreametech.com/pages/user-manuals-and-faqs>

ÚVODNÉ INFORMÁCIE O ZARIADENÍ

Hlavní jednotka

1. Štandardná kefka na škrvny
2. Rukoväť
3. Tlačidlo vodného postreku/pary
4. Hlavná jednotka
5. Dotykový displej
6. Zásobník na použitú vodu
7. Zásobník na čistú vodu
8. Zásobník na čistiaci prostriedok
9. Tlačidlo na uvoľnenie kefy na škrvny
10. Držiak rukoväti
11. Držiak kábla/trubice (pre uloženie napájacieho kábla a hadice)
12. Hadica

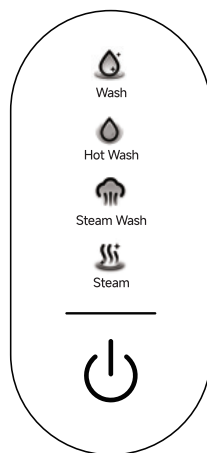
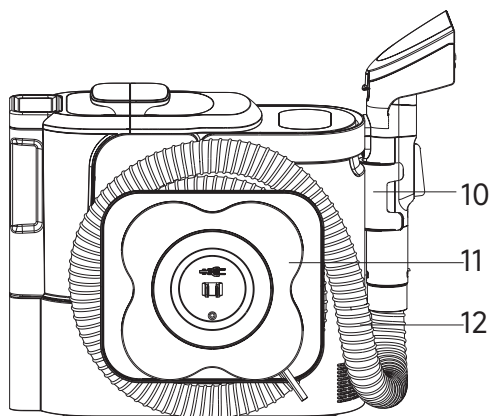
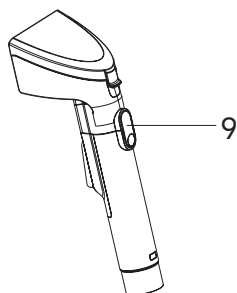
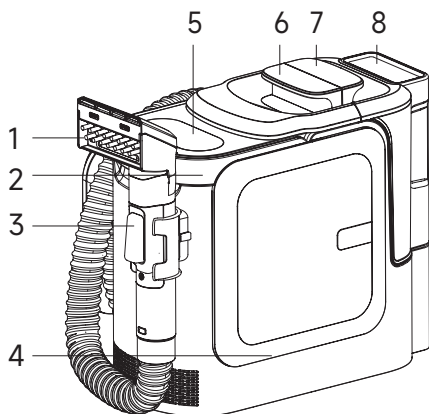

5. Dotykový displej

OBSAH BALENIA

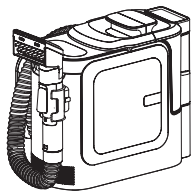

Hlavná jednotka

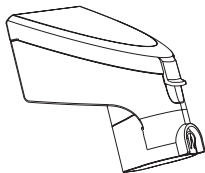

Štandardná kefka na škrvy

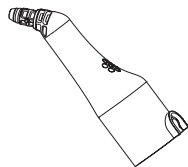

Konektor pre príslušenstvo

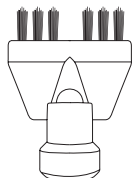

Kefka na škáry

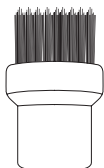

Malá kruhová kefka



Tryska s koncentrovaným prúdom

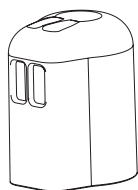

Samočistiaci nástroj

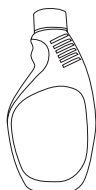

Čistiaci prostriedok

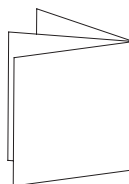

Návod na obsluhu

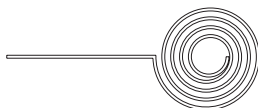

Čistiaca ihla



Poznámka!

Kefka na škáry, malá kruhová kefka a tryska s koncentrovaným prúdom je určená iba na umývanie parou a nemôžu nasávať vodu.

ŠKVRNY, ČISTENÉ PLOCHY A ODPORÚČANÉ NÁSTROJE

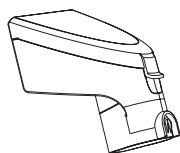

Štandardná kefka na škvrny

Pomocou kombinovanej hlavice s funkciami postreku, kefovania a vysávania môžete čistiť škvrny na čalúnenom nábytku, závesoch, v interiéroch áut a na schodoch.

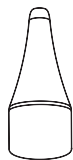

Tryska s koncentrovaným prúdom

Priamy natlakovaný prúd pary pre ťažko prístupné kúty alebo plochy.

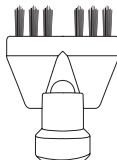





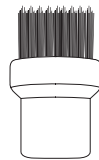



Kefka na štrbiny

Pomocou nylonových štetín je možné čistiť spoje dlaždíc, pevné rovné plochy, drážky a ďalšie úzke štrbiny.



Malá kruhová kefka

Nylónové štetiny sú vhodné aj na odstraňovanie odolných škvŕn.

Režim čistenia	 Umyvanie	 Umyvanie horúcou vodou	 Umyvanie parou	 Para
Metóda čistenia	Voda izbovej teploty	Horúca voda	Para	Para
Popis	Odstraňuje každodenné nečistoty a škvrny pomocou vody a čistiaceho prostriedku	Zvyšuje účinnosť čistenia pomocou horúcej vody a čistiaceho prostriedku	Čistí plochy tým, že na plochu strieka paru a súčasne vysáva prach a nečistoty	Umyvanie parou pri vysokej teplote
Odporúčané nástroje				
Odporúčané plochy	Interiery áut, koberce, koberčeky	Interiery áut, koberce, koberčeky	Kuchynské linky, plochy v domácnosti, veľké plyšové hračky	Dlaždice alebo spojovací cementový poter, závesy, plochy v domácnosti
Oblasť, pre ktorú spotrebič nie je vhodný	Umyvanie parou/para: neochránené alebo neošetrené drevené podlahy alebo nábytok z dreveného masívu, voskované plochy, krehké materiály (napr. vápenc, samolepiace tenké koberce, kožušinové produkty)			
Nápoje: káva, Coca Cola, džús, červené víno, čaj		✓		Iba para; žiadna funkcia vysávania
Olejové škvrny: olej na varenie, omáčky		✓	✓	
Lepkavé škvrny: čokoláda, sirup, med, želé		✓		
Škvrny od domácich maznáčikov: zvratky, krv, tráva, prach, moč, výkaly	✓			
Potraviny: mlieko, jogurt, dojčenská strava	✓			

**Varovanie!**

Aby sa znížilo riziko požiaru a úrazu elektrickým prúdom v dôsledku poškodenia vnútorných súčastí, používajte iba čistiaci prostriedok vhodný pre tento model zariadenia.

Upozornenie!

Pred výmenou kefových nástavcov zariadenie vždy vypnite, aby sa predišlo riziku popálenia.

Kečku ihneď po použití vyčistite a nechajte ju uschnúť, aby ste predĺžili jej životnosť.

Pred použitím sa uistite, či je tkanina vhodná na umývanie horúcou vodou/umývanie parou, aby sa predišlo poškodeniu.

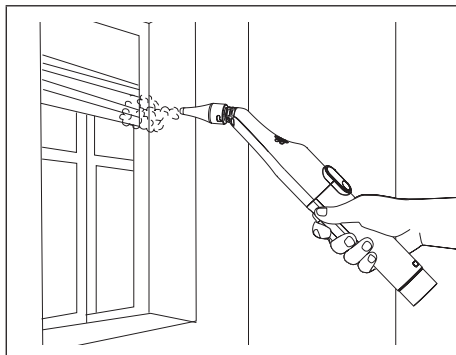
ODPORÚČANÉ POUŽITIE PRÍSLUŠENSTVA

Tryska s koncentrovaným prúdom
Všeobecne: matrace, kľučky dverí, závesy atď.

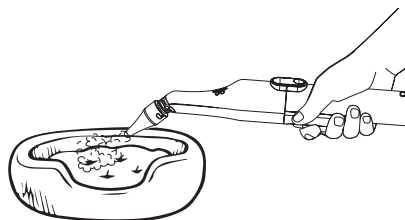

Tryska s koncentrovaným prúdom: detské a zvieracie hračky, zvieracie peľochy, zvieracie misky, zvieracie klieťky atď.

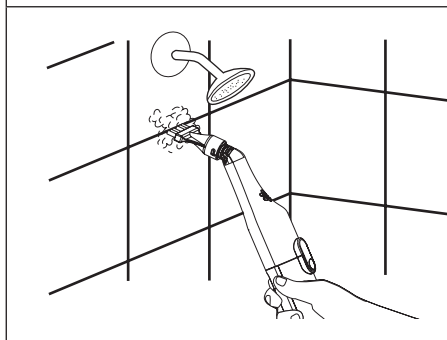

Kečka na štrbiny
Kúpeľňa: oblaky, odkladacie povrchy, batérie, vane, sprchové hlavice, dvere sprchových kútov, vonkajšie povrchy toaliet atď.

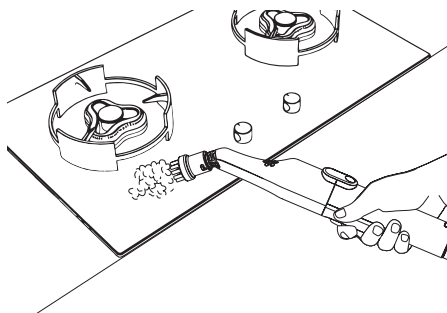

Malá kruhová kečka
Kuchyňa: linky, drezy, batérie, rúry, odsávače pár, mikrovlnné rúry, okná, koľajničky posuvných dverí atď.

POKYNY TÝKAJÚCE SA INŠTALÁCIE

Pred inštaláciou držiaka kábla/trubice nainštalujte hadicu.

 Pred použitím zariadenia sa uistite, či je hadica správne pripojená, aby sa predišlo úniku vody alebo pary.

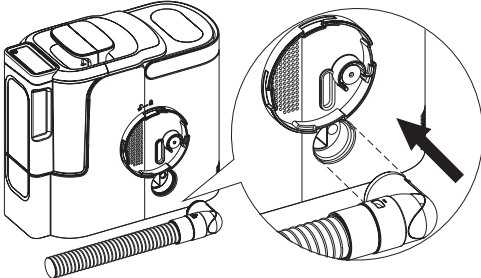
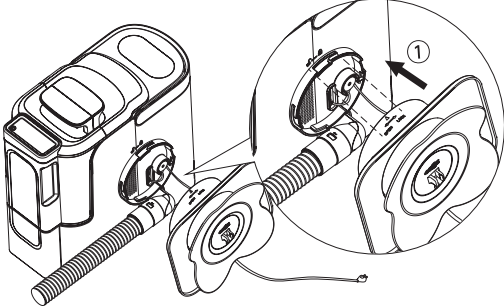
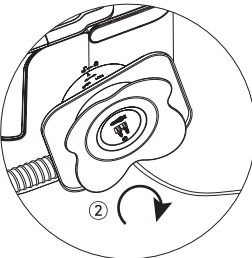
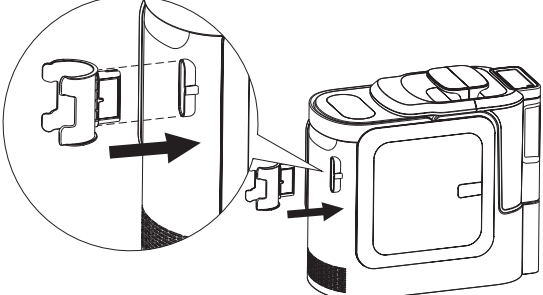
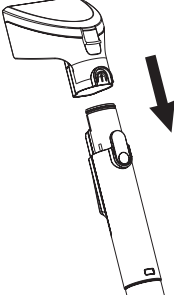
	
<p>1. Vložte hadicu do príslušného otvoru.</p>	<p>2. Odviňte napájaci kábel proti smeru hodinových ručičiek.</p>
	
<p>3. Vyrovnajte držiak kábla/trubice s ikonou hlavnej jednotky, zacvaknite ho horizontálne a potom zaistite otáčaním v smere hodinových ručičiek. Zacvaknutie signalizuje správnu inštaláciu.</p>	
	
<p>4. Držiak rukoväti vložte vodorovne do otvoru. Zacvaknutie signalizuje správnu inštaláciu.</p>	<p>5. Pripevnite k rukoväti štandardnú kefku na škrvny.</p>

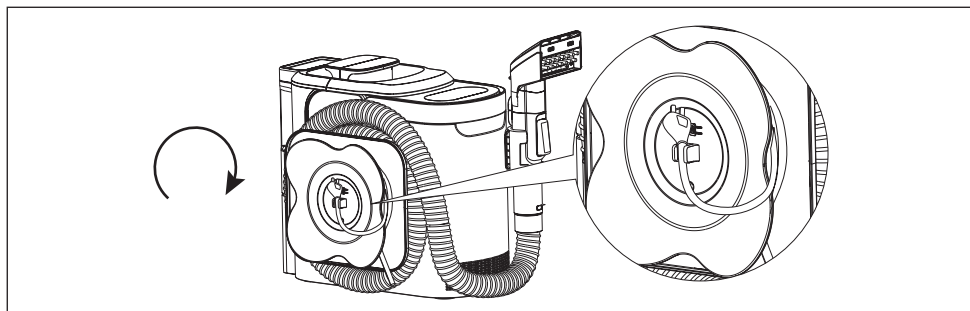

6. Uložte hadicu a napájací kábel do držiaka.

POKYNY TÝKAJÚCE SA POUŽÍVANIA

Pridávanie čistiaceho prostriedku a vody



Aby bol zaistený optimálny výkon a predchádzalo sa poškodeniu zariadenia, používajte iba určený čistiaci prostriedok dodávaný spolu so zariadením - Fabric Cleaner.

<p>1. Vyberte z hlavnej jednotky zásobník na čistú vodu a zásobník na čistiaci prostriedok.</p>	<p>2. Otočte zásobník a otáčaním otvorte jeho uzáver na dne.</p>
<p>3. Do zásobníka na čistú vodu doplňte vodu a do zásobníka na čistiaci prostriedok pridajte určený čistiaci prostriedok Fabric Cleaner. Po doplnení utiahnite uzáver.</p>	<p>4. Vráťte zásobníky na ich príslušné miesta na hlavnej jednotke. Zacvaknutie signalizuje ich správnu inštaláciu.</p>

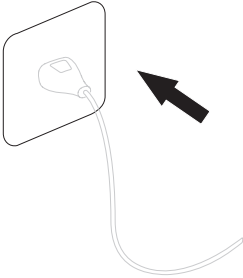
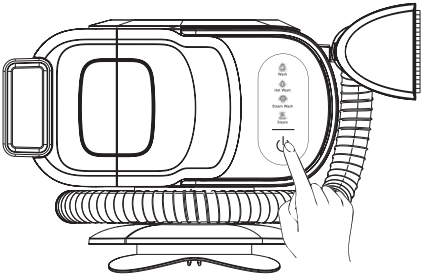
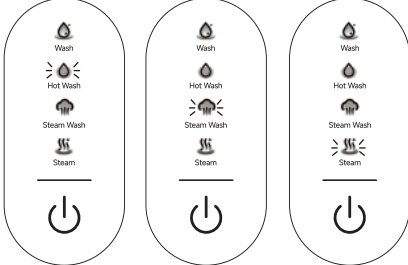

Pri používaní režimu pary sa odporúča používať destilovanú vodu, ktorá účinne obmedzuje tvorbu vodného kameňa.

Jednotlivé kroky postupu

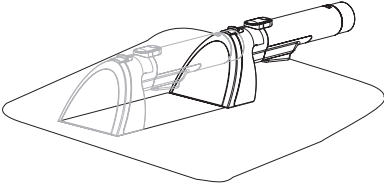
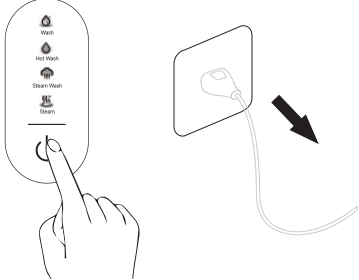
	
<p>1. Odviňte napájací kábel a pripojte ho do elektrickej zásuvky.</p>	<p>2. Zapnite vypínač a zvolte požadovaný režim.</p>
	 <p>Tlačidlo vodného postreku/pary</p>
<p>3. Režim umývania horúcou vodou: Počkajte približne 25 sekúnd, kým sa voda zohreje. Režim umývania parou/režim pary: Počkajte približne 35 sekúnd, kým voda dosiahne teplotu pary.</p>	<p>4. Namierte hlavicu čistiacej kefy na škvrtu a podržte stlačené tlačidlo vodného postreku/pary.</p>
	
<p>5. Uvoľníte tlačidlo postreku, pohybom kefy sem a tam vyčistíte škvrtu a povysávajú znečistenú vodu.</p>	<p>6. Po použití vypnite napájanie a odpojte spotrebič od elektrickej siete (majte pritom suché ruky).</p>

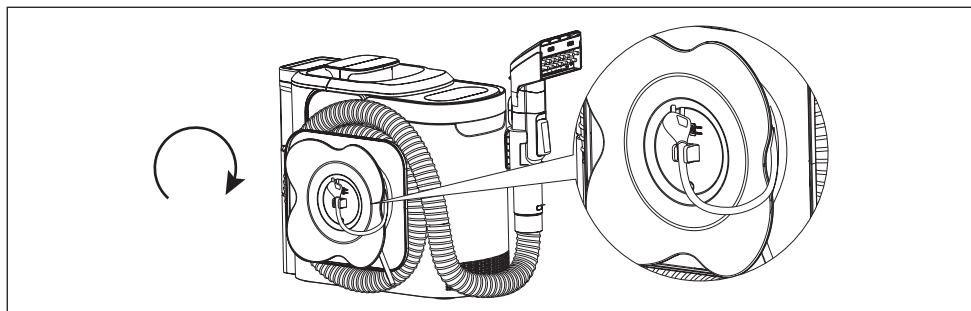

7. Uložte hadicu a napájací kábel v smere hodinových ručičiek.

Po použití: Ak zostane v hadici malé množstvo vody, je normálny jav. Pri skladovaní umiestnite hlavicu kefy v držiaku rukováti tak, aby smerovala nahor, čím predídete kvapkaniu vody.

Kroky inštalácie kefového nástavca:

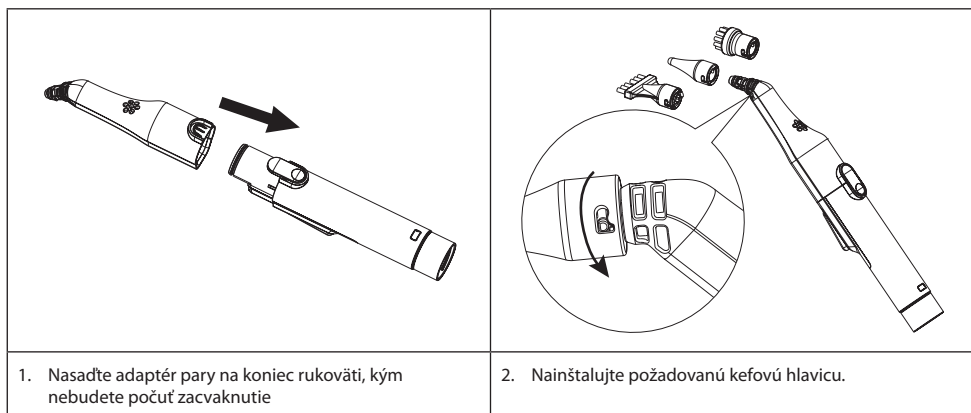

Indikátor plného zásobníka na použitú vodu:

Keď hladina vody v zásobníku na použitú vodu dosiahne značku maximálnej hladiny, zariadenie sa automaticky zastaví. Všetky indikátory režimov začnú blikať súčasne. V tomto okamihu vyprázdňte zásobník na použitú vodu.

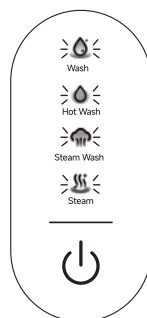

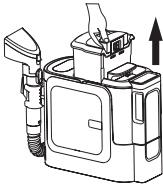
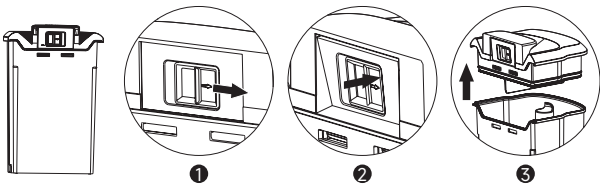
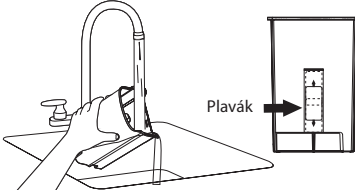
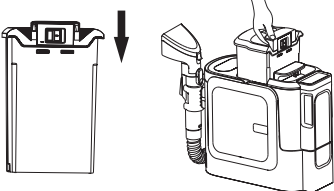

ÚDRŽBA A STAROSTLIVOSŤ

Čistenie zásobníka na použitú vodu:

	
<p>1. Zdvihnute zásobník s použitou vodou smerom nahor.</p>	<p>2. 1 Stlačte tlačidlo v smere šípky. 2 Zatláčením smerom dovnútra uvoľníte západku. 3 Zdvihnute veko zásobníka na použitú vodu smerom hore.</p>
	
<p>3. Vylejte použitú vodu a vyčistite vnútro zásobníka. Skontrolujte, či sa plavák voľne pohybuje hore a dole bez toho, aby sa niekde zachytil.</p>	<p>4. Znovu nainštalujte veko zásobníka na použitú vodu. Zaczvaknutie signalizuje jeho správnu inštaláciu. Umiestnite zásobník späť do zariadenia.</p>

Čistenie štandardnej kefy na škrvy:

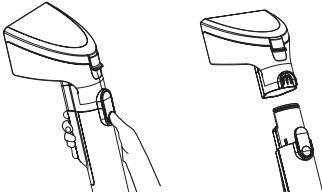
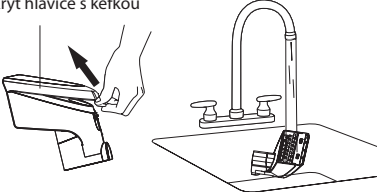
Ak sú okolo štandardnej kefy na škrvy namotané vlasy, odstráňte ich pomocou nástroja a popri prípade odstráňte nečistoty zo štetín.

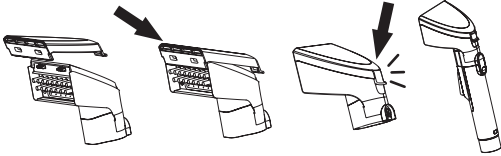

	<p>Kryt hlavice s kefkou</p> 
<p>1. Stlačte tlačidlo na uvoľnenie hlavice s kefkou a zložte hlavice s kefkou.</p>	<p>2. Zložte kryt hlavice s kefkou a opláchnite ju.</p>
	
<p>3. Pred opätovnou inštaláciou nechajte kryt uschnúť.</p>	<p>4. Pri opätovnej inštalácii krytu hlavice s kefkou najskôr zaistite predný koniec v určenom otvore a potom ho zatlačte smerom dole. Zaczvaknutie signalizuje správnu inštaláciu. Na záver pripevnite kefku späť k rukoväti.</p>

Samočistenie:

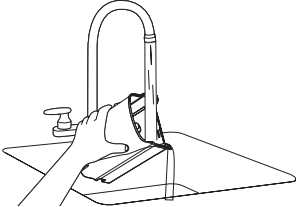
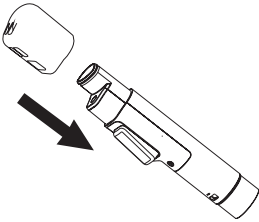
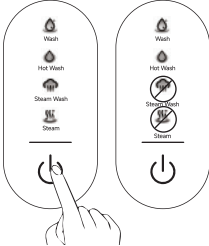

Pri vykonávaní samočistenia zvolte režim umývania alebo umývania horúcou vodou.

Aby sa predišlo popáleninám alebo poškodeniu príslušenstva zariadenia, nepoužívajte režim umývania parou alebo režim pary.

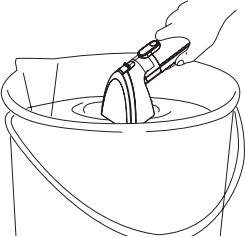
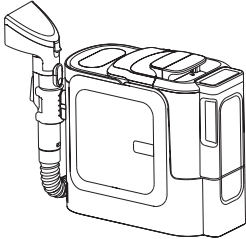
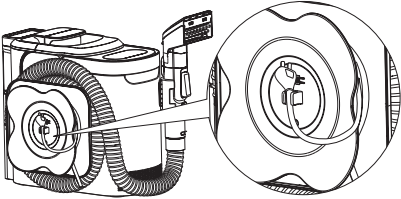
	
<p>1. Zaisťte, aby bol zásobník na použitú vodu po každom použití vyprázdnený.</p>	<p>2. Pripevnite samočistiaci nástroj ku koncu rukoväti.</p>
  <p>Tlačidlo vodného postreku/pary</p>	
<p>3. Zapnite zariadenie a zvolte režim umývania alebo umývania horúcou vodou. Stlačením a podržaním tlačidla vodného postreku/pary, vykonajte čistenie hadice.</p>	<p>Alternatívna metóda čistenia hadice: Nasajte čistú vodu z väčšej misy (alebo vedra). Zdvihnite a natiahnite hadicu, kým z nej nevytečie všetka voda.</p>
	
<p>4. Po dokončení samočistenia vyprázdnite a vyčistite zásobník na použitú vodu. Pred ďalším použitím zásobník znova nainštalujte.</p>	<p>5. Po uložení uchovávajte hadicu a napájací kábel na bezpečnom a suchom mieste vo vnútorných priestoroch.</p>

Údržba štandardnej kefy na škvryny:

Ak prúd vody zo štandardnej kefy na škvryny poklesne alebo voda nestrieka pravidelne, pomocou dodanej čistiacej ihly ihneď odstráňte nahromadený vodný kameň.



Pred čistením vypnite zariadenie. Pri snímaní hlavice s kefkou skontrolujte, či tryska nemieri na vás alebo na iné osoby.

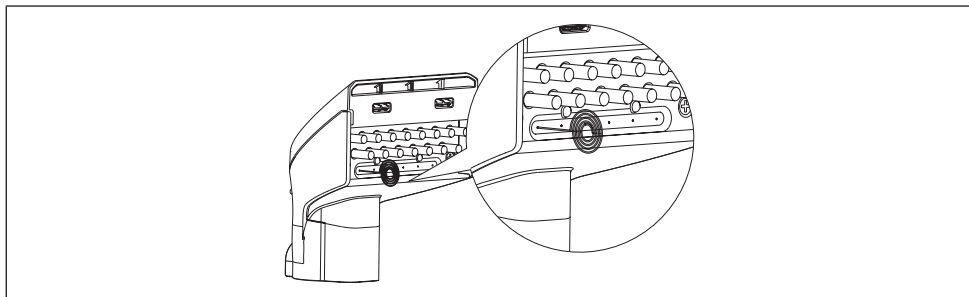

Čistenie filtrov v zásobníku na čistú vodu a zásobníku na čistiaci prostriedok:

V rámci zachovania optimálnej výkonnosti filtrácie pravidelne čistite filtre v zásobníku na čistú vodu a zásobníku na čistiaci prostriedok, aby sa predchádzalo ich upchávaniu.

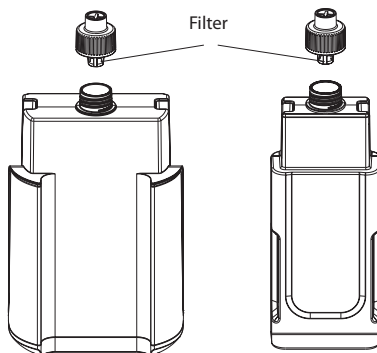

Postup odstraňovania vodného kameňa

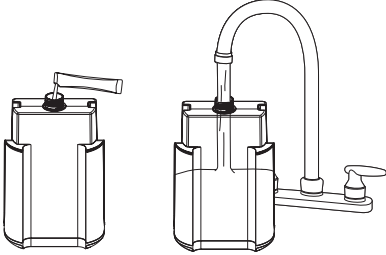
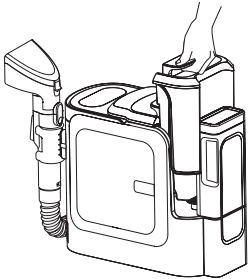
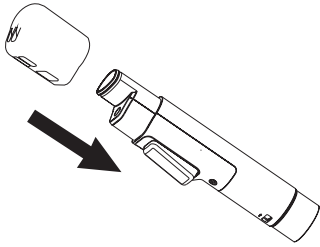
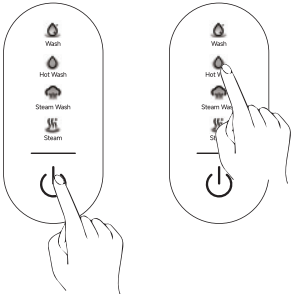
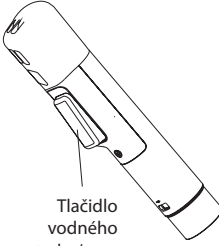
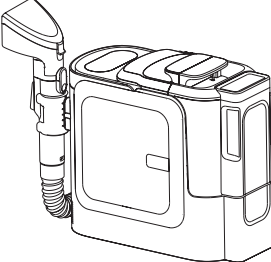

Keď bliká ikona režimu umývania alebo dôjde k zníženiu výstupu vody zo zariadenia, vykonajte proces odstránenia vodného kameňa pomocou prípravku na odstraňovanie vodného kameňa na báze kyseliny citrónovej (prostriedku na odstraňovanie vodného kameňa).

	
<p>1. Nasypťe jedno balenie prípravku na odstraňovanie vodného kameňa na báze kyseliny citrónovej do zásobníka na čistú vodu, naplňte zásobník čistou vodou a dobre pretrepte.</p>	<p>2. Umiestnite zásobník na čistú vodu späť do zariadenia. Zcvaknutie signalizuje jeho správnu inštaláciu.</p>
	
<p>3. Pripevnite samočistiaci nástroj ku koncu rukoväti.</p>	<p>4. Zapnite vypínač a zvolte režim umývania horúcou vodou.</p>
 <p>Tlačidlo vodného postreku/pary</p>	
<p>5. Stlačením a podržaním tlačidla vodného postreku/pary vykonajte odstránenie vodného kameňa.</p>	<p>6. Po dokončení odstraňovania vodného kameňa vyčistite zásobník na čistú vodu, zásobník na použitú vodu a príslušenstvo na samočistenie. Pred opätovným použitím zariadenia, znova nainštalujte tieto súčasti.</p>

Vybratie cudzích predmetov z hadice:

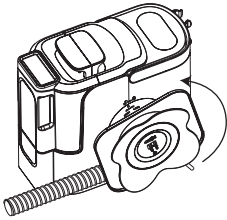
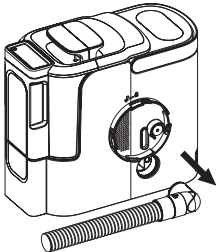
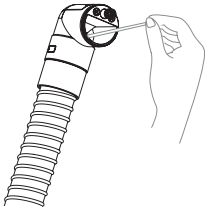
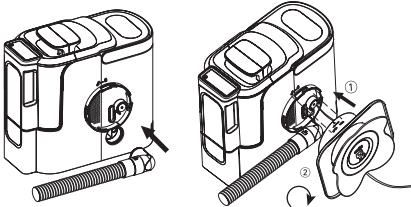

Pred vykonaním tohto postupu zariadenie vždy vypnite.

	
1. Otáčaním proti smeru hodinových ručičiek demontujte držiak na kábel/trubicu.	2. Úplne vytiahnite hadicu z hlavnej jednotky.
	
3. Zapnite zariadenie a zvolte režim umývania alebo umývania horúcou vodou. Stlačením a podržaním tlačidla vodného postreku/pary, vykonajte čistenie hadice.	Alternatívna metóda čistenia hadice: Nasajte čistú vodu z misy (alebo vedra). Zdvihnite a natiahnite hadicu, kým z nej nevytečie všetka voda.

ŠPECIFIKÁCIE ZARIADENIA

Model	N20STEAM	Objem zásobníka na čistú vodu	1200 ml
Menovité napätie	220-240 V	Objem zásobníka na použitú vodu	750 ml
Menovitá frekvencia	50/60 Hz	Objem zásobníka na čistiaci prostriedok	600 ml
Menovitý výkon*	1800 W	Hodnotenie vodotesnosti	IPX4
Spotreba energie vo vypnutom stave	≤ 0,3 W		

*Menovitý výkon znamená výkon nameraný počas režimu umývania horúcou vodou a režimu umývania parou.

RIEŠENIE PROBLÉMOV

Nižšie sú uvedené niektoré časté problémy, s ktorými sa môžete stretnúť v priebehu používania zariadenia. Ohľadom ďalšej pomoci kontaktujte autorizované servisné stredisko.

Problém	Možná príčina	Riešenie
Chýba voda/znížený prietok vody	Zásobník na čistú vodu je prázdny	Doplňte vodu do zásobníka na čistú vodu.
	Zásobník na čistú vodu nie je nainštalovaný správne	Skontrolujte, či je zásobník na čistú vodu nainštalovaný správne.
	Môže byť upchatá tryska	Vyčistite trysku.
	Filtre v zásobníku na čistú vodu alebo zásobníku na čistiaci prostriedok sú upchaté	Vyčistite filtre v zásobníku na čistú vodu alebo zásobníku na čistiaci prostriedok.
Znížené alebo žiadne vysávanie	Zásobník na použitú vodu je plný	Vyprázdnite zásobník na použitú vodu.
	Filter na dne zásobníka na použitú vodu môže byť upchatý	Vyčistite filter.
	Zásobník na použitú vodu nie je nainštalovaný správne	Uistite sa, či nič nebráni tomu, aby bol zásobník na použitú vodu správne upevnený vo svojom otvore.
	Veko zásobníka na použitú vodu nie je nainštalovaný správne	Skontrolujte, či je veko riadne vyrovnané so zásobníkom na použitú vodu a či je zaistené na svojom mieste pomocou rukovätí.
	Hlavica s kefkou alebo hadica je upchatá vlasmi alebo tkaninou	Odstráňte príčinu upchatia.
Úniky vody	Únik z dna: 1) Voda alebo pena v zásobníku na použitú vodu presahuje značku „MAX“; 2) Zostava hadice nie je nainštalovaná	1) Nedovoľte, aby voda v zásobníku na použitú vodu presahovala značku „MAX“. Používajte iba čistiaci prostriedok určený pre toto zariadenie a v správnej koncentrácii, aby sa predišlo nadmernej tvorbe peny. 2) Nainštalujte zostavu hadice podľa pokynov v používateľskom manuáli.
	Únik z hadice/hlavice s kefkou: Po vypnutí zariadenia zostáva v hadici zvyšková voda.	Po dokončení čistenia nechajte zariadenie niekoľko sekúnd v prevádzke, aby bola voda vťahnutá do zásobníka na použitú vodu a aby v hadici nezostala žiadna voda.
	Kvapkanie pri zdvihnutí zásobníka na čistú vodu/zásobníka na čistiaci prostriedok:	To je normálny jav. Malé množstvo vody môže zostávať v dôsledku toho, že sa výpusť nachádza v dráhe vody. Nemá to vplyv na normálne používanie.
Žiadna para/slabý výstup pary	Zásobník na čistú vodu je prázdny	Doplňte vodu do zásobníka na čistú vodu.
	Nebolo dokončené predhriatie	Počkajte 35 sekúnd, kým sa nerozsvieti indikátor pripravenosti pary.
	Hlavica s kefkou strieka vodu namiesto pary	Je normálny jav. Keď sa para nepoužíva, vytvorí sa v jej dráhe malé množstvo kondenzátu. Stláčajte aj naďalej tlačidlo postreku, para sa začne tvoriť v priebehu 5 až 10 sekúnd.
Indikátor pripravenosti horúcej vody/pary sa nerozsvieti po 2 minútach	Bola aktivovaná tepelná ochrana	Kontaktujte autorizované servisné stredisko
Žiadna horúca voda/ neobvyklá teplota vody	Zásobník na čistú vodu je prázdny	Doplňte vodu do zásobníka na čistú vodu.
	Nebolo dokončené predhriatie	Počkajte 25 sekúnd, kým sa nerozsvieti indikátor pripravenosti horúcej vody.

Informácie o likvidácii opotrebovaného elektrického zariadenia (súkromné domácnosti)

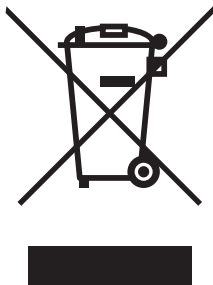

Tento symbol na produktoch a/alebo na priložených dokumentoch znamená, že sa pri likvidácii nesmú elektrické a elektronické zariadenia miešať so všeobecným domácim odpadom.

V záujme správneho obhospodarovania, obnovy a recyklácie odveďte, prosím, tieto produkty na určené zberné miesta, kde budú prijaté bez poplatku. V niektorých krajinách je možné tieto produkty vrátiť priamo miestnemu maloobchodu v prípade, ak si objednáte podobný nový výrobok.

Správna likvidácia týchto produktov pomôže ušetriť hodnotné zdroje a zabrániť možným negatívnym vplyvom na ľudské zdravie a prostredie, ktoré môžu inak vzniknúť v dôsledku nesprávneho zaobchádzania s odpadom. Bližšie informácie o najbližšom zbernom mieste získate na miestnom úrade.

V prípade nesprávnej likvidácie odpadu môžu byť uplatnené pokuty v súlade s platnou legislatívou.

Pre právnické osoby v Európskej únii

Ak potrebujete zlikvidovať opotrebované elektrické a elektronické zariadenia, bližšie informácie získate od svojho miestneho predajcu alebo dodávateľa.

Informácie o likvidácii v krajinách mimo Európskej únie

Tento symbol je platný len v Európskej únii.

Ak si želáte zlikvidovať toto zariadenie, obráťte sa na miestny úrad alebo predajcu a poinformujte sa o správnom spôsobe likvidácie tohto typu odpadu.

OBSAH

DŮLEŽITÉ BEZPEČNOSTNÍ POKYNY	3
VYSVĚTLENÍ SYMBOLŮ	4
ÚVODNÍ INFORMACE O VÝROBKU.....	5
OBSAH BALENÍ	6
DOPORUČENÉ POUŽITÍ PŘÍSLUŠENSTVÍ	8
NÁVOD K INSTALACI.....	9
UŽIVATELSKÝ NÁVOD.....	10
ÚDRŽBA A PÉČE	13
SPECIFIKACE VÝROBKU	17
ŘEŠENÍ PROBLÉMŮ	18

UŽIVATELSKÝ MANUÁL

Před použitím spotřebiče si pozorně přečtěte celý návod k obsluze. Tento návod k obsluze obsahuje důležitá bezpečnostní upozornění týkající se obsluhy a údržby. Obrázky v tomto návodu k obsluze jsou pouze ilustrační. Podívejte se na skutečný spotřebič.

DĚKUJEME VÁM

ZA ZAKOUPENÍ TOHOTO PŘENOSNÉHO PARNÍHO VYSAVAČE

Tento vysoce kvalitní produkt je navržen pro optimální výkon.

Máte-li nějaké dotazy ohledně tohoto spotřebiče, kontaktujte nás na stránce:

<https://global.dreametech.com/pages/contact-us>

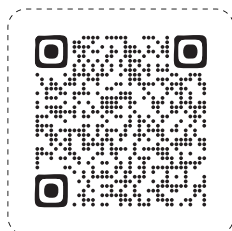

Návod k obsluze je dostupný i po naskenování QR kódu.

DŮLEŽITÉ BEZPEČNOSTNÍ POKYNY

Před použitím tohoto výrobku si přečtěte všechny bezpečnostní pokyny. Při používání elektrických zařízení respektujte základní bezpečnostní opatření, včetně následujících:

VAROVÁNÍ - Pro snížení rizika požáru, úrazu elektrickým proudem nebo zranění:

- Tento výrobek mohou používat děti od 8 let a starší a osoby se sníženými fyzickými, smyslovými nebo duševními schopnostmi nebo s nedostatkem zkušeností a znalostí, pokud jim je poskytnut náležitý dohled nebo byly poučeny o používání spotřebiče bezpečným způsobem a rozumí souvisejícím rizikům. Spotřebič nesmí být používán dětmi ke hře. Čištění a uživatelskou údržbu nesmí provádět děti bez dozoru.
- Tento výrobek není určen pro použití osobami (včetně dětí) se sníženými fyzickými, smyslovými nebo duševními schopnostmi nebo s nedostatkem zkušeností a znalostí, pokud na ně nedohlží osoba odpovědná za jejich bezpečnost nebo pokud je tato osoba nepoučila o používání spotřebiče.
- Děti by měly být pod dohledem, aby se zajistilo, že si s výrobkem nebudou hrát.
- Výrobek je nutné po použití a před prováděním uživatelské údržby odpojit od sítě. Před čištěním a údržbou prosím přístroj vypojte ze zásuvky.
- Pokud je přírodní kabel poškozen, musí jej vyměnit výrobce, jeho servisní technik nebo obdobně kvalifikovaná osoba, aby se předešlo ohrožení.
- Výrobek nesmí být ponechán bez dozoru, dokud je připojen k elektrické síti.
- Nepokračujte v používání tohoto výrobku, pokud byl upuštěn na zem, vykazuje viditelné známky poškození, spadl do vody nebo z něj vytéká kapalina. V takovém případě je nutné jej okamžitě odeslat ke kontrole do autorizovaného servisního centra.
- Kapaliny a pára nesmí být směřovány na lidi, zvířata nebo zařízení s elektrickými součástmi, jako je například vnitřek trouby.
- Neponořujte výrobek do vody za účelem čištění. Tento výrobek používejte pouze na površích, které byly během procesu čištění navlhčeny. Používejte výhradně čisticí prostředek určený přímo pro tento výrobek.
- Udržujte výrobek mimo dosah dětí, pokud je pod napětím nebo se ochlazuje.
- Nepoužívejte výrobek, dokud se neseznámíte se všemi pokyny a provozními postupy. Používejte tento výrobek přísně v souladu s pokyny uvedenými v této uživatelské příručce.
- Nepoužívejte tento výrobek pro jakékoli jiné účely než ty, které jsou uvedené v této uživatelské příručce. Používejte výhradně příslušenství doporučené výrobcem.
- Zajistěte, aby vlasy, volný oděv, prsty a veškeré části těla byly mimo dosah otvorů, pohyblivých dílů a příslušenství tohoto výrobku.
- Netahejte za kabel ani zařízení nezvedejte za kabel. Nepoužívejte kabel jako rukojeť. Při zavírání dveří dejte pozor, abyste v nich kabel nepřiskřípli. Netahejte za kabel v blízkosti ostrých hran nebo rohů.
- Nepoužívejte režim mytí párou / režim páry během procesu samočištění.
- Při čištění schodů buďte mimořádně opatrní.
- Nepoužívejte tento výrobek k vysávání hořlavých nebo vznětlivých kapalin (jako je benzín) nebo v oblastech, kde mohou být hořlavé nebo vznětlivé kapaliny přítomny.
- Nevysávejte tvrdé nebo ostré předměty jako sklo, hřebíky, šrouby, mince atd.
- Výrobek musí být vždy připojen k řádně uzemněné zásuvce. Neupravujte zemnicí konektor.
- Nevysávejte toxické látky (bělidlo, amoniak, čističe odpadu atd.).
- Nepoužívejte spotřebič v uzavřených prostorech s výpary z olejových nátěrů, ředidel, některých druhů konzervantů, hořlavého prachu nebo s jinými výbušnými či toxickými výpary.
- Nepoužívejte spotřebič k úklidu hořících nebo kouřících objektů, jako jsou cigarety, zápalky nebo žhavý popel.
- Nevystavujte spotřebič dešti. Skladujte ve vnitřních prostorech.
- Nedovolte, aby kapaliny vnikly do výrobků s elektrickými součástmi.
- Používejte pouze typy kapalin uvedené v provozních pokynech této příručky, a to v souladu se specifikovaným množstvím.
- Nepoužívejte spotřebič k čištění kůže, syntetických tkanin, sametu nebo jiného choulostivého nábytku či podlah s voskovaným povrchem, případně materiálů citlivých na páru.
- Předcházejte náhodnému spuštění. Před zvednutím nebo přemístěním výrobku se ujistěte, zda je vypínač ve vypnuté poloze. Umístění prstů na spínač nebo zapnutí spínače během zvedání nebo manipulace s výrobkem může způsobit nehodu.
- Pokud je výrobek přitlačen proti napájecímu kabelu, může být nebezpečný.
- Během používání mytí při vysoké teplotě a dvou funkcí páry nikdy neobracejte hlavici kartáče ani parní trysku a nikdy se nedotýkejte trysky, přilehlých povrchů ani trubic.
- Během používání funkce horké vody a ohřevu páry se nikdy nedotýkejte trysky ani sousedních povrchů.
- V případě poškození napájecího kabelu nebo konektoru spotřebič nepoužívejte.
- Ponechávejte výrobek na rovinném povrchu.

- Dávejte pozor na kluzké podlahy.
- Při odpojování napájecího kabelu držte konektor, nikoli kabel.
- Nedotýkejte se konektoru nebo tohoto výrobku mokřými rukama.
- Před odpojením napájecího kabelu vypněte všechny ovládací prvky.
- Plastová fólie může být nebezpečná. Udržujte plastovou fólii mimo dosah dětí, aby se předešlo riziku udušení.
- Nepoužívejte výrobek v prostředích s teplotou vyšší než 40 °C nebo nižší než 5 °C.
- Povrchy označené symbolem  se během používání mají tendenci zahřívat, proto se jich nedotýkejte.

Uchovejte si tyto bezpečnostní informace na bezpečném místě k budoucímu nahlédnutí.





Původní pokyny

Tento model je určen pouze pro použití v domácnosti.

Důležité informace

- Aby se snížilo riziko úniku kapalin, neskladujte spotřebič v oblastech, kde může mrznout. To může způsobit poškození vnitřních součástí.
- Skladujte spotřebič v suchých vnitřních prostorech, kde je pravděpodobnost poškození výrobku nízká.
- Plastová nádržka na vodu není vhodná pro mytí v myčkách na nádobí; nevkládejte nádržku do myčky na nádobí.

VYSVĚTLENÍ SYMBOLŮ

Symbol	Vysvětlení
	Pouze pro vnitřní použití
	UPOZORNĚNÍ: Horký povrch
	Střídavý proud
	VAROVÁNÍ: Nebezpečí opaření párou
	Informace o odpadech z elektrických a elektronických zařízení (OEEZ) Všechny výrobky označené tímto symbolem patří mezi odpady elektrických a elektronických zařízení (OEEZ podle směrnice 2012/19/EU), které se nesmí míchat s netříděným domovním odpadem. Chraňte lidské zdraví a životní prostředí a odevzdejte svá Vysloužilá zařízení na určeném sběrném místě pro recyklaci použitých elektrických a elektronických zařízení určeném státními nebo místními úřady. Správná likvidace a recyklace pomůže zabránit možným negativním důsledkům pro životní prostředí a lidské zdraví. Další informace o umístění i podmínkách těchto sběrných míst získáte od prodejce nebo místních úřadů.

My, společnost Dreame Trading (Tianjin) Co., Ltd., tímto prohlašujeme, že tento výrobek je v souladu s platnými směrnicemi, evropskými normami a jejich dodatky. Úplné znění EU prohlášení o shodě je dostupné na internetové adrese: <https://global.dreameotech.com>

Podrobnou elektronickou příručku naleznete na adrese:

<https://global.dreameotech.com/pages/user-manuals-and-faqs>

ÚVODNÍ INFORMACE O VÝROBKU

Hlavní jednotka

1. Standardní kartáč na skvrny
2. Rukojeť
3. Tlačítko vodního postřiku / páry
4. Hlavní jednotka
5. Dotyková obrazovka
6. Nádržka na použitou vodu
7. Nádržka na čistou vodu
8. Nádržka na čisticí prostředek
9. Tlačítko pro uvolnění kartáče na skvrny
10. Držák rukojeti
11. Držák kabelu/tyče (pro uložení napájecího kabelu a hadice)
12. Hadice

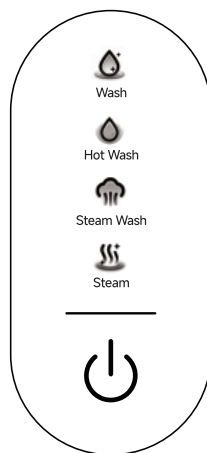
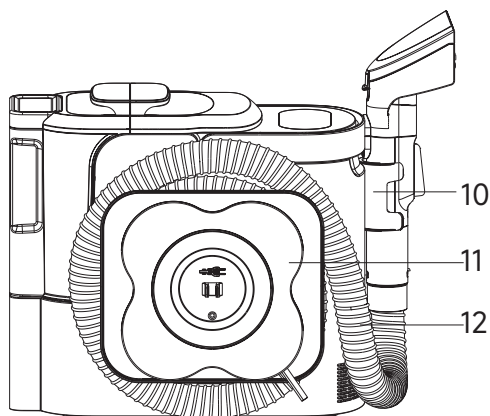
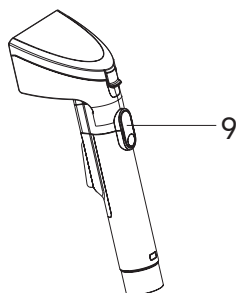
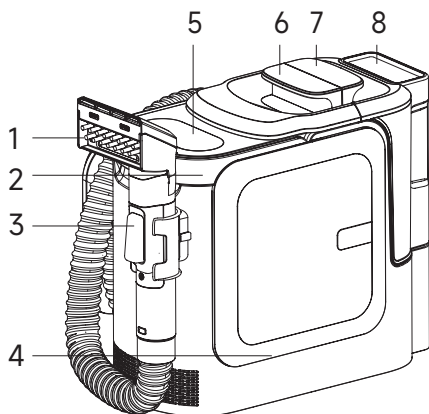

5. Dotyková obrazovka

OBSAH BALENÍ

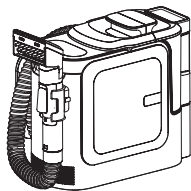

Hlavní jednotka

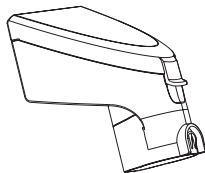

Standardní kartáč na skvrny

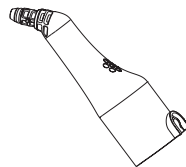

Konektor pro příslušenství

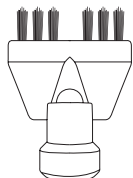

Kartáč na spáry

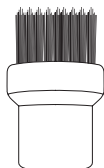

Malý kruhový kartáč



Tryska s koncentrovaným proudem

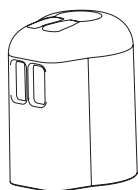

Samočisticí nástroj



Čistící prostředek

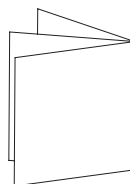

Uživatelská příručka

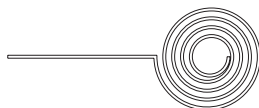

Čistící jehla



Poznámka!

Kartáč na spáry, malý kruhový kartáč a tryska s koncentrovaným proudem jsou určeny pouze pro mytí párou a nemohou nasávat vodu.

SKVRNY, ČIŠTĚNÉ PLOCHY A DOPORUČENÉ NÁSTROJE

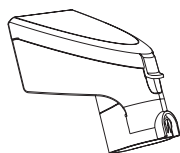

Standardní kartáč na skvrny

Pomocí kombinované hlavy s funkcemi postříku, kartáčování a sání můžete čistit skvrny na čalouněném nábytku, závěsích, v interiérech aut a na schodech.



Tryska s koncentrovaným proudem

Přímý natlakovaný proud páry pro obtížně přístupné rohy nebo povrchy.

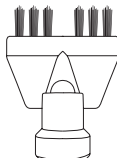





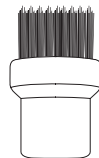

Kartáč na spáry

Pomocí nylonových štětin lze čistit spoje dlaždic, pevné rovné povrchy, drážky a další úzké štěrby.



Malý kruhový kartáč

Nylonové štětiny jsou vhodné také pro odstraňování odolných skvrn.

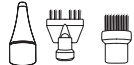
Režimy čištění	 Mytí	 Mytí horkou vodou	 Mytí párou	 Pára
Metoda čištění	Voda o pokojové teplotě	Horká voda	Pára	Pára
Popis	Odstraňuje každodenní nečistoty a skvrny pomocí vody a čisticího prostředku	Zvyšuje účinnost čištění pomocí horké vody a čisticího prostředku	Čistí povrchy tím, že na povrch stříká páru, a současně vysává prach a nečistoty	Mytí párou při vysoké teplotě
Doporučené nástroje				
Doporučené povrchy	Interiéry aut, koberce, koberečky	Interiéry aut, koberce, koberečky	Kuchyňské linky, povrchy v domácnosti, velcí plyšáci	Dlaždice nebo spojovací cementový potěr, závěsy, povrchy v domácnosti
Oblasti, pro které spotřebič není vhodný			Mytí párou / pára: nechráněné nebo neošetřené dřevěné podlahy nebo nábytek z dřevěného masivu, voskované povrchy, křehké materiály (např. vápenec,, samolepicí tenké koberce, kožené výrobky	
Nápoje: káva, Coca Cola, džus, červené víno, čaj		✓		Pouze pára; žádná funkce sání
Olejové skvrny: olej na vaření, omáčky		✓	✓	
Lepké skvrny: čokoláda, sirup, med, želé		✓		
Skvrny od domácích mazlíčků: zvratky, krev, tráva, prach, moč, výkaly	✓			
Potraviny: mléko, jogurt, kojenecká strava	✓			



Varování!

Abyste snížili riziko požáru a úrazu elektrickým proudem v důsledku poškození vnitřních součástí, používejte pouze čisticí prostředek vhodný pro tento model výrobku.

Pozor!

Před výměnou kartáčových nástavců vždy zařízení vypněte, aby se předešlo riziku popálení.

Kartáčovou hlavici ihned po použití vyčistěte a nechte ji oschnout, abyste prodloužili její životnost.

Před použitím zkontrolujte, zda je tkanina vhodná pro mytí horkou vodou / mytí párou, aby se předešlo poškození.

DOPORUČENÉ POUŽITÍ PŘÍSLUŠENSTVÍ

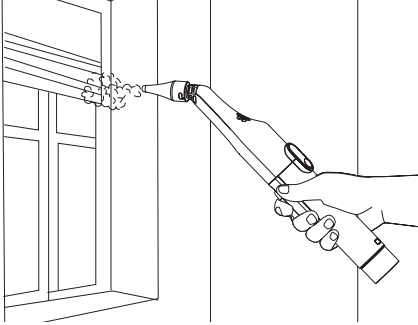
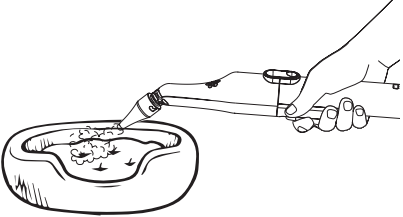
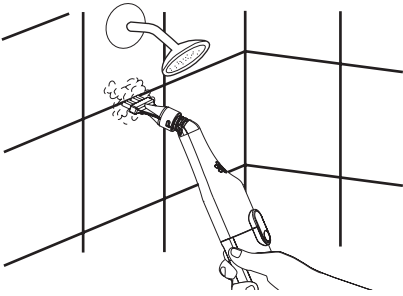
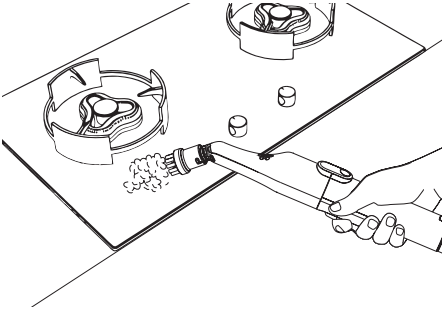
	
<p>Tryska s koncentrovaným proudem Obecně: matrace, kliky dveří, závěsy atd.</p>	<p>Tryska s koncentrovaným proudem Dětské a zvířecí hračky: dětské a zvířecí hračky, zvířecí pelíšky, zvířecí misky, zvířecí klece atd.</p>
	
<p>Kartáč na spáry Koupelna: obklady, odkládací povrchy, baterie, vany, sprchové hlavice, dveře sprchových koutů, vnější povrchy toalet atd.</p>	<p>Malý kruhový kartáč Kuchyň: linky, dřezy, baterie, trouby, digestoře, mikrovlnné trouby, okna, kolejnice posuvných dveří atd.</p>

NÁVOD K INSTALACI

Před instalací držáku kabelu/tyče nainstalujte hadici.

 Před použitím přístroje se ujistěte, zda je hadice správně připojena, aby se předešlo úniku vody nebo páry.

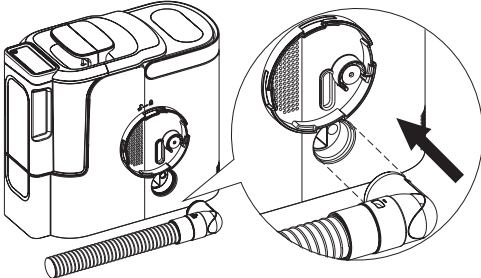
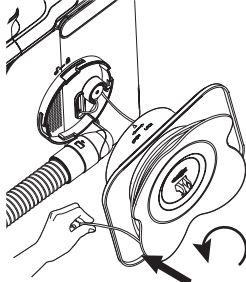
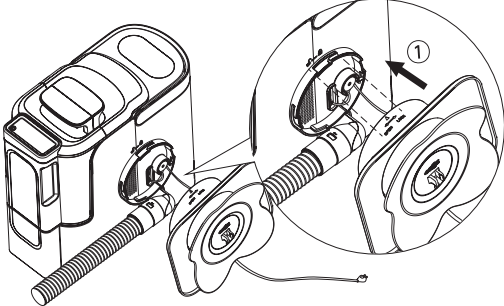
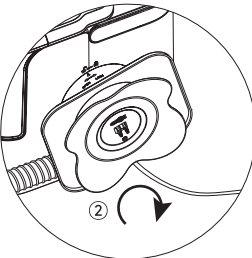
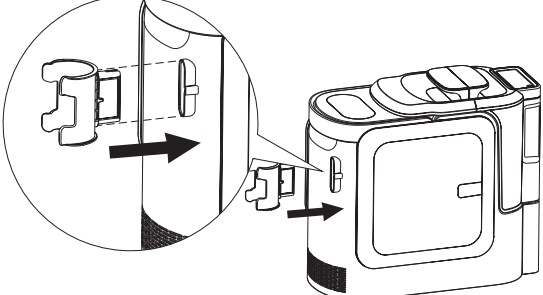
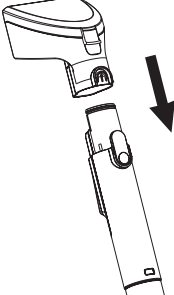
	
<p>1. Vložte hadici do příslušného otvoru.</p>	<p>2. Vyjměte napájecí kabel proti směru hodinových ručiček.</p>
	
<p>3. Vyrovnajte držák kabelu/tyče s ikonou hlavní jednotky, zacvakněte jej horizontálně a poté zajistěte otáčením po směru hodinových ručiček. Zacvaknutí signalizuje správnou instalaci.</p>	
	
<p>4. Vložte držák rukojeti vodorovně do otvoru. Zacvaknutí signalizuje správnou instalaci.</p>	<p>5. Připevněte k rukojeti standardní kartáč na skvrny.</p>

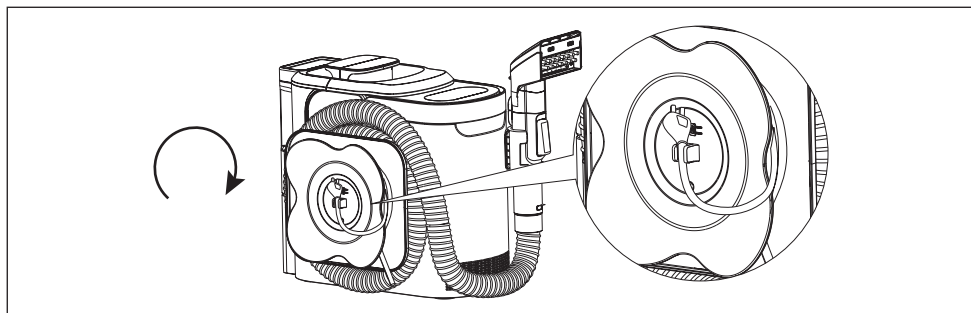

6. Uložte hadici a napájecí kabel do držáku.

UŽIVATELSKÝ NÁVOD

Přidávání čisticího prostředku a vody



Aby byl zajištěn optimální výkon a předcházelo se poškození stroje, používejte pouze určený čisticí prostředek dodaný spolu s přístrojem - Fabric Cleaner.

<p>1. Vyjměte nádržku na čistou vodu a nádržku na čisticí prostředek z hlavní jednotky.</p>	<p>2. Obráťte nádrž a otáčením otevřete uzávěr na dně.</p>
<p>3. Doplněte vodu do nádržky na čistou vodu a přidejte určený čisticí prostředek Fabric Cleaner do nádržky na čisticí prostředek. Po doplnění uzávěr utáhněte.</p>	<p>4. Vraťte nádržky na jejich příslušná místa na hlavní jednotce. Zaczvaknutí signalizuje správnou instalaci.</p>

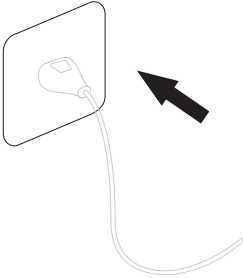
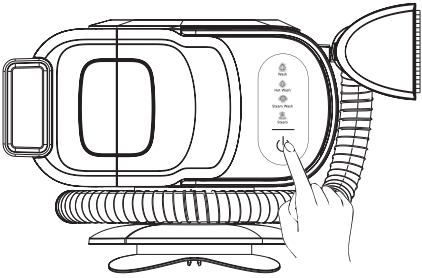
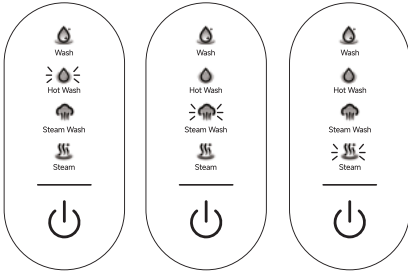

Při používání režimu páry se doporučuje používat destilovanou vodu, která efektivně omezuje tvorbu vodního kamene.

Kroky postupu

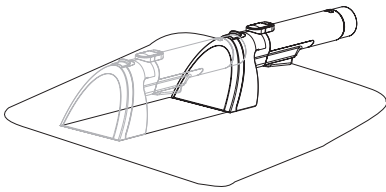
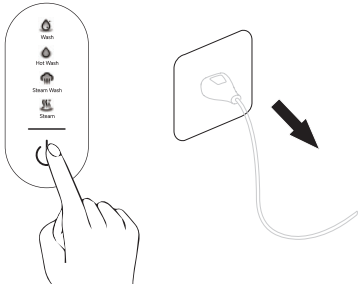
	
<p>1. Vyměňte napájecí kabel a zapojte jej do zásuvky.</p>	<p>2. Zapněte vypínač a vyberte požadovaný režim.</p>
	 <p>Tlačítko vodního postřiku / páry</p>
<p>3. Režim mytí horkou vodou: Počkejte přibližně 25 vteřin, než se voda ohřeje. Režim mytí párou / režim páry: Počkejte přibližně 35 vteřin, než voda dosáhne teploty páry</p>	<p>4. Namiřte hlavičku čistícího kartáče na skvrnu a držte tlačítko vodního postřiku / páry.</p>
	
<p>5. Uvolněte tlačítko postřiku, vyčistíte skvrnu pohybem kartáče sem a tam a vysajete špinavou vodu.</p>	<p>6. Po použití vypněte napájení a spotřebič odpojte (mějte suché ruce).</p>

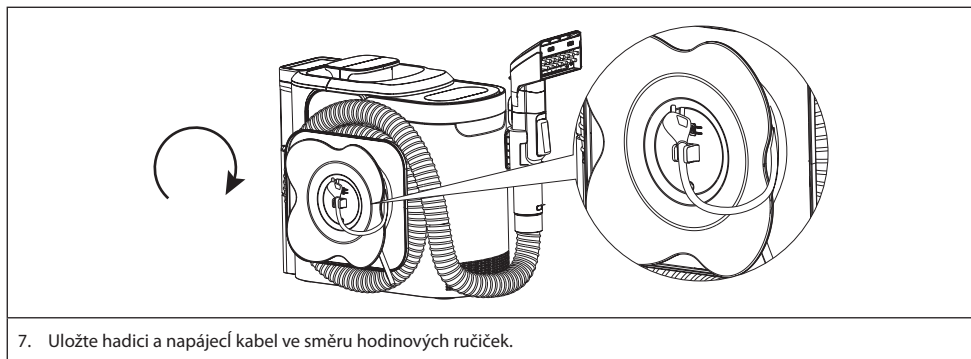

Po použití: Malé množství vody, které zůstane v hadici, je normální. Při skladování umístěte hlavici kartáče v držáku rukojeti tak, aby směřovala nahoru, čímž předejdete kapání vody.

Kroky instalace kartáčového nástavce:

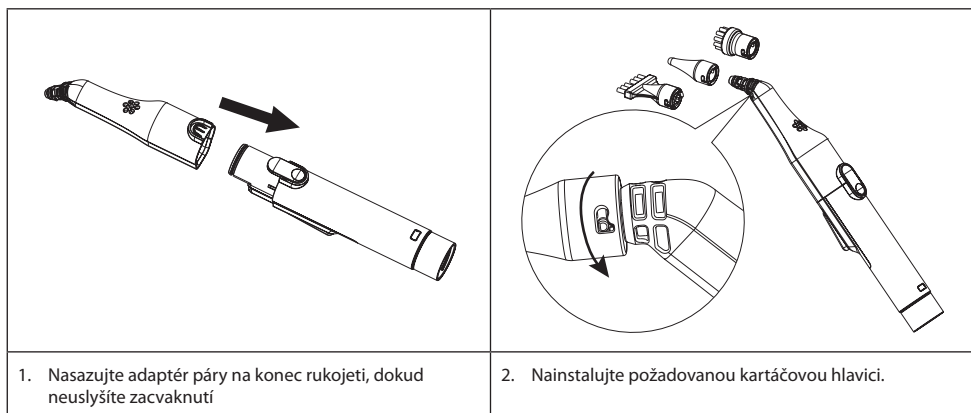

Kontrolka plné nádrčky na použitou vodu:

Když hladina vody v nádržce na použitou vodu dosáhne maximální značky, přístroj se automaticky zastaví. Všechny kontrolky režimů budou blikat současně. V tomto okamžiku vyprázdněte nádržku na použitou vodu.

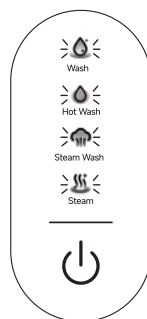

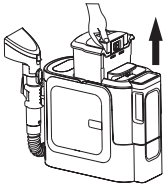
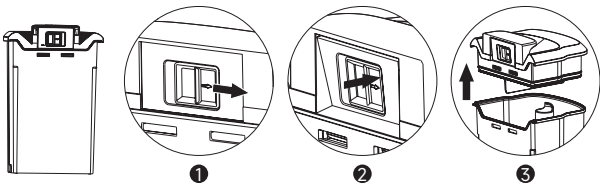
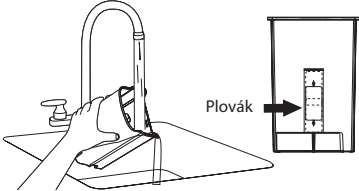
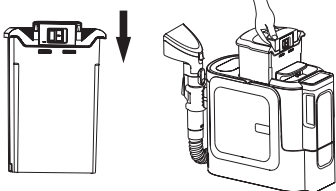

ÚDRŽBA A PÉČE

Čištění nádržky na použitou vodu:

	
<p>1. Zvedněte nádobu s použitou vodou směrem nahoru.</p>	<p>2. 1 Stiskněte tlačítko ve směru šípky. 2 Zatačením směrem dovnitř uvolníte západku. 3 Zvedněte víko nádržky na použitou vodu nahoru.</p>
	
<p>3. Vylijte použitou vodu a vyčistěte vnitřek nádrže. Zkontrolujte, zda se plovák pohybuje volně nahoru a dolů, aniž by někde ulpíval.</p>	<p>4. Znovu nainstalujte víko nádržky na použitou vodu. Zaczvaknutí signalizuje správnou instalaci. Umístěte nádržku zpět do přístroje.</p>

Čištění standardního kartáče na skvrny:

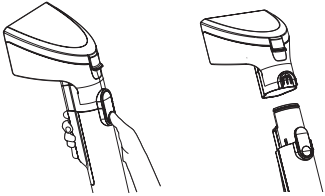
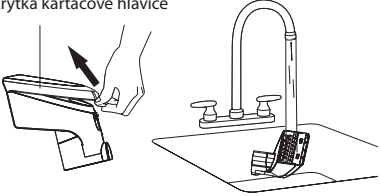
Pokud jsou kolem standardního kartáče na skvrny namotány vlasy, odstraňte je pomocí nástroje a případně odstraňte nečistoty ze štětín.

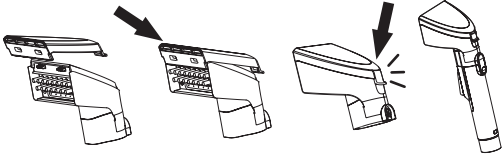
	<p>Krytka kartáčové hlavice</p> 
<p>1. Stiskněte tlačítko pro uvolnění kartáčové hlavice a sejměte kartáčovou hlavici.</p>	<p>2. Sejměte krytku kartáčové hlavice a opláchněte ji.</p>
 	
<p>3. Před opětovnou instalací nechte krytku oschnout.</p>	<p>4. Při opětovné instalaci krytky kartáčové hlavice nejprve zajistěte přední konec v určeném otvoru a poté zatlačte dolů. Zaczvaknutí signalizuje správnou instalaci. Na závěr připevněte kartáč zpět k rukojeti.</p>

Samočištění:

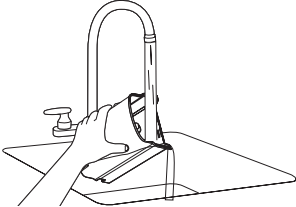
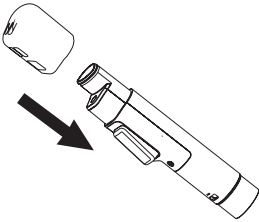
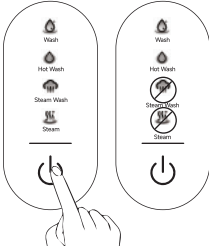
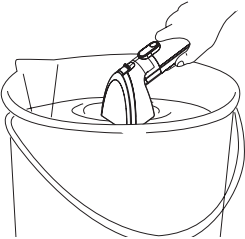
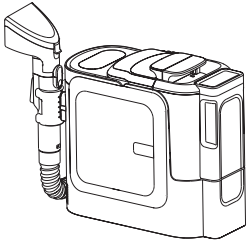
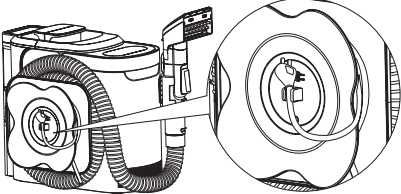

Při provádění samočištění vyberte režim mytí nebo mytí horkou vodou. Nepoužívejte režim mytí párou nebo režim páry, aby se předešlo popáleninám nebo poškození příslušenství.

	
<p>1. Zajistěte, aby nádržka na použitou vodu byla po každém použití vyprázdněna.</p>	<p>2. Připevněte samočisticí nástroj ke konci rukojeti.</p>
 <p>Tlačítko vodního postřiku / páry</p>	
<p>3. Zapněte přístroj a vyberte režim mytí nebo mytí horkou vodou. Stiskněte a podržte tlačítko vodního postřiku / páry, aby proběhlo čištění hadice.</p>	<p>Alternativní metoda čištění hadice: Nasajte čistou vodu z mísy (nebo kbelíku). Zvedněte a natáhněte hadici, dokud všechna voda nevyteče.</p>
	
<p>4. Po dokončení samočištění nádržku na použitou vodu vyprázdněte a vyčistěte. Před dalším použitím nádržku znovu nainstalujte.</p>	<p>5. Po uložení uchovávejte hadici a napájecí kabel na bezpečném a suchém místě ve vnitřních prostorech.</p>

Údržba standardního kartáče na skvrny:

Pokud proud vody ze standardního kartáče na skvrny poklesne nebo voda stříká ne pravidelně, odstraňte neprodlené vodní kámen pomocí dodané čistící jehly



Před čištěním přístroj vypněte. Při snímání kartáčové hlavice zkontrolujte, zda tryska nemíří na vás nebo na jiné osoby.

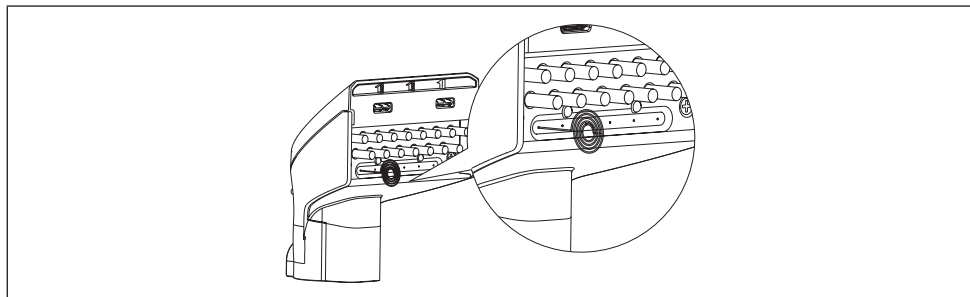

Čištění filtrů v nádržce na čistou vodu a nádržce na čisticí prostředek:

V rámci zachování optimální výkonnosti filtrace pravidelně čistěte filtry v nádržce na čistou vodu a nádržce na čisticí prostředek, aby se předcházelo jejich ucpávání.

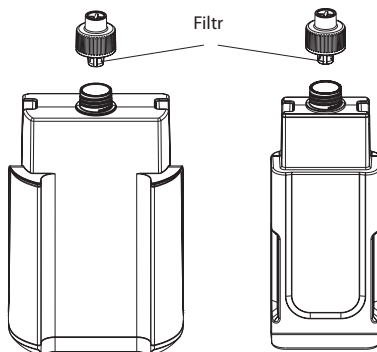

Postup odstraňování vodního kamene

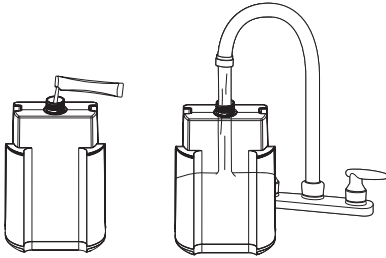
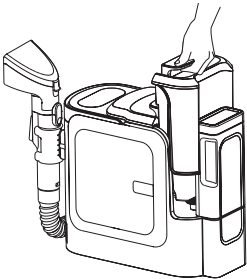
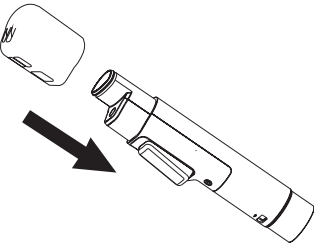
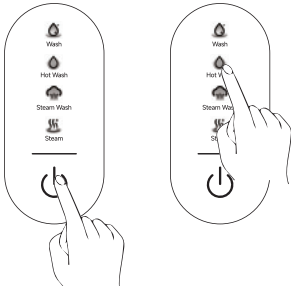
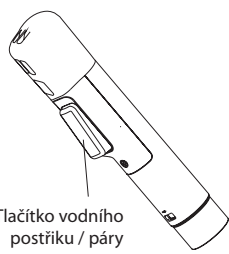
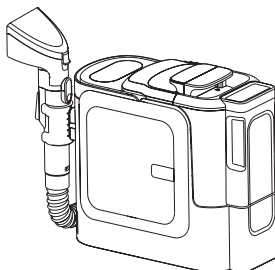

Když bliká ikona režimu mytí nebo dojde ke snížení výstupu vody z přístroje, odstraňte vodní kámen pomocí přípravku na odstraňování vodního kamene na bázi kyseliny citronové (prostředek na odstraňování vodního kamene).

	
<p>1. Nasypte jeden balíček přípravku na odstraňování vodního kamene na bázi kyseliny citronové do nádrčky na čistou vodu, naplňte nádrčku čistou vodou a dobře protřepejte.</p>	<p>2. Umístěte nádrčku na čistou vodu zpět do přístroje. Zaczvaknutí signalizuje správnou instalaci.</p>
	
<p>3. Připevněte samočisticí nástroj ke konci rukojeti.</p>	<p>4. Zapněte vypínač a vyberte režim mytí horkou vodou.</p>
 <p>Tlačítko vodního postřiku / páry</p>	
<p>5. Stiskněte a podržte tlačítko vodního postřiku / páry, aby proběhlo odstranění vodního kamene.</p>	<p>6. Po dokončení odstraňování vodního kamene vyčistěte nádrčku na čistou vodu, nádrčku na použitou vodu a příslušenství pro samočištění. Před opětovným použitím přístroje tyto součásti znovu nainstalujte.</p>

Vyjímání cizích předmětů z hadice:

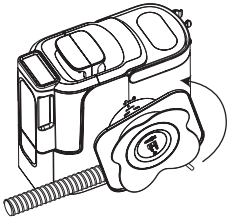
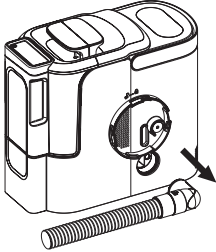
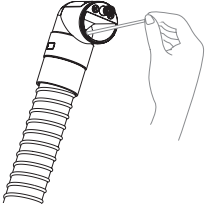
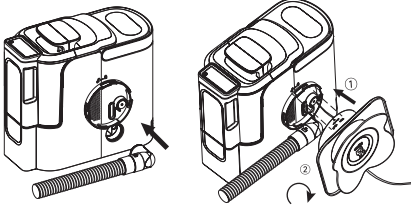

Před provedením tohoto postupu přístroj vždy vypněte.

	
<p>1. Sejměte držák na kabel/tyč otáčením proti směru hodinových ručiček.</p>	<p>2. Zcela vytáhněte hadici z hlavní jednotky.</p>
	
<p>3. Zapněte přístroj a vyberte režim mytí nebo mytí horkou vodou. Stiskněte a podržte tlačítko vodního postřiku / páry, aby proběhlo čištění hadice.</p>	<p>Alternativní metoda čištění hadice: Nasajte čistou vodu z mísy (nebo kbelíku). Zvedněte a natáhněte hadici, dokud všechna voda nevyteče.</p>

SPECIFIKACE VÝROBKU

Model	N20STEAM	Objem nádoby na čistou vodu	1200 ml
Jmenovité napětí	220-240 V	Objem nádoby na špinavou vodu	750 ml
Jmenovitá frekvence	50/60 Hz	Objem nádržky na čisticí prostředek	600 ml
Jmenovitý výkon*	1800 W	Hodnocení vodotěsnosti	IPX4
Spotřeba energie ve vypnutém stavu	≤ 0,3 W		

*Jmenovitý výkon znamená výkon naměřený během režimu mytí horkou vodou a režimu mytí párou.

ŘEŠENÍ PROBLÉMŮ

Níže jsou uvedeny některé časté problémy, na které můžete narazit. Ohledně další asistence kontaktujte zákaznický servis nebo poprodejní podporu.

Problém	Možná příčina	Řešení
Chybí voda / snížený průtok vody	Nádržka na čistou vodu je prázdná	Doplňte vodu do nádržky na čistou vodu
	Nádržka na čistou vodu není řádně nainstalovaná	Zkontrolujte, zda je nádržka na čistou vodu řádně nainstalovaná
	Tryska může být ucpaná	Vyčistěte trysku
	Filtry v nádržce na čistou vodu nebo nádržce na čisticí prostředek jsou ucpané	Vyčistěte filtry v nádržce na čistou vodu nebo nádržce na čisticí prostředek
Snížené nebo žádné sání	Plná nádrž na použitou vodu	Vyprázdněte nádržku na použitou vodu
	Filtr na dně nádržky na použitou vodu může být ucpaný	Vyčistěte filtr
	Nádržka na použitou vodu není řádně nainstalovaná	Ujistěte se, že nic nebrání tomu, aby nádržka na použitou vodu byla plně usazena ve svém otvoru
	Víko nádržky na použitou vodu není řádně nainstalované	Zkontrolujte, zda je víko řádně vyrovnáno s nádržkou na použitou vodu a zajištěné na svém místě pomocí rukojeti
	Kartáčová hlavice nebo hadice je ucpaná vlasy nebo tkaninou	Odstraňte příčinu ucpaní
Úniky	Únik ze dna: 1) Voda nebo pěna v nádržce na použitou vodu přesahuje linii „MAX“; 2) Sestava hadice není nainstalovaná	1) Nedovolte, aby voda v nádržce na použitou vodu přesahovala linii „MAX“. Používejte pouze čisticí prostředek určený pro tento výrobek a ve správné koncentraci, aby se předešlo nadměrné tvorbě pěny. 2) Nainstalujte sestavu hadice podle pokynů v uživatelské příručce.
	Únik z hadice / kartáčové hlavice: Po vypnutí přístroje zůstává v hadici zbytková voda.	Po dokončení úklidu nechte přístroj pár vteřin běžet, aby byla voda vtažena do nádržky na použitou vodu a aby v hadici nezůstala žádná voda.
	Kapání při zdvžení nádržky na čistou vodu / nádržky na čisticí prostředek:	To je normální. Malé množství vody může zůstat kvůli tomu, že se výpustí nachází v dráze vody. To nemá vliv na normální používání.
Žádná pára / nízký výstup páry	Nádržka na čistou vodu je prázdná	Doplňte vodu do nádržky na čistou vodu
	Předehřátí nebylo dokončeno	Počkejte 35 vteřin, dokud se nerozsvítí kontrolka připravenosti páry
	Kartáčová hlavice stříká vodu místo páry	To je normální. Když se pára nepoužívá, vytvoří se v její dráze malé množství kondenzátu. Mačkejte i nadále tlačítko postříku, pára se začne tvořit během 5 až 10 vteřin.
Kontrolka připravenosti horké vody / páry se nerozsvítí po 2 minutách	Tepelná ochrana aktivována	Kontaktujte poprodejní servis
Žádná horká voda / abnormální teplota vody	Nádržka na čistou vodu je prázdná	Doplňte vodu do nádržky na čistou vodu
	Předehřátí nebylo dokončeno	Počkejte 25 vteřin, dokud se nerozsvítí kontrolka připravenosti horké vody

Informace pro uživatele k likvidaci elektrických a elektronických zařízení (domácnosti)



Tento symbol na produktech anebo v průvodních dokumentech znamená, že použité elektrické a elektronické výrobky nesmí být přidány do běžného komunálního odpadu.

Ke správné likvidaci, obnově a recyklaci doručte tyto výrobky na určená sběrná místa, kde budou přijata zdarma. Alternativně v některých zemích můžete vrátit své výrobky místnímu prodejci při koupi ekvivalentního nového produktu.

Správnou likvidací tohoto produktu pomůžete zachovat cenné přírodní zdroje a napomáháte prevenci potenciálních negativních dopadů na životní prostředí a lidské zdraví, což by mohly být důsledky nesprávné likvidace odpadů. Další podrobnosti si vyžádejte od místního úřadu nebo nejbližšího sběrného místa.

Při nesprávné likvidaci tohoto druhu odpadu mohou být v souladu s národními předpisy uděleny pokuty.

Pro podnikové uživatele v zemích Evropské unie

Chcete-li likvidovat elektrická a elektronická zařízení, vyžádejte si potřebné informace od svého prodejce nebo dodavatele.

Informace k likvidaci v ostatních zemích mimo Evropskou unii

Tento symbol je platný jen v Evropské unii.

Chcete-li tento výrobek zlikvidovat, vyžádejte si potřebné informace o správném způsobu likvidace od místních úřadů nebo od svého prodejce.